

UBE ローラーは、軽量で錆びないという特徴から水産物用を手始めに、食品加工、軽量の工業部品製造、物流業などの広い分野で搬送コンベヤー用として使いやすさと耐久性、安全性において、高い評価を得ています。

UBE ローラー ラインナップ

一般搬送用ローラー

CRSシリーズ

軽荷重用ローラー



CRシリーズ

軽・中荷重用ローラー



CRTシリーズ

テーパローラー



CRVシリーズ

ベルト蛇行防止用ローラー



UCRシリーズ

丸ベルト駆動タイプローラー



C型ホイール

ソロバンタイプ



CRS・CR・CRV・UCR シリーズの寸法公差

ローラー長 L(mm)	公差寸法(mm)	
~500未満	+0	-1.0
500以上1000未満	+0	-1.5
1000以上	+0	-2.0

滑り台用ローラー

PEWシリーズ

滑り台用カラーローラー



CRTシリーズ

滑り台用カラーテーパローラー



わんぱくローラー

滑り台用ソロバンタイプ



特殊ローラー

上記 規格品以外にも特殊ローラーとして、お客様のご要望に応じた製品を設計、製作しております。特殊ローラーについてのお問合せは、各営業所までご連絡お願い致します。

CRSシリーズ

軽荷重用ローラー

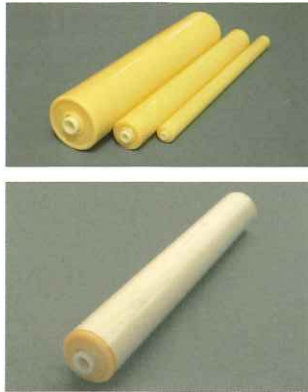

シングルベアリングタイプで回転も良く小物/軽搬送物に最適です。外径もφ20,φ30,φ34,φ38,φ42,φ45,φ50と豊富な品揃えで皆様のご要望にお答えします。ローラー長もmm単位で製作可能でφ30,φ50は帯電防止タイプもあります。

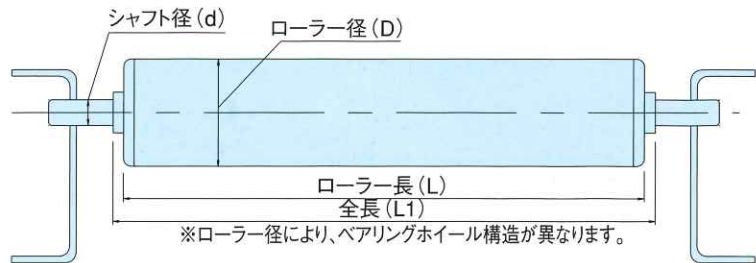

■規格表

ローラー径(D)	φ20	φ30	φ34	φ38	φ42	φ45	φ50
パイプ肉厚	1.5	2	2	2	2.5	3.3	3.5
パイプ材質	ABS樹脂						
シャフト径(d)	φ6	φ8	φ8	φ8	φ8,10	φ10	φ8,10,12,13
ローラー長(L)	ミリ単位で製作可能(≥最短ローラー長)						
全長(L1)	L+6mm	L+8mm			L+10mm		
最短ローラー長	30	42	44	46	50	56	50
パイプ色	乳白			乳白・黒	乳白	乳白・黒	

(単位:mm)

■耐荷重表

		ローラー長(mm)				
		100	200	300	400	500
ローラー径(mm)	φ20	3	3	2	2	1
	φ30	11	8	5	4	3
	φ34	12	10	7	5	4
	φ38	13	13	9	7	5
	φ42	15	15	13	10	8
	φ45	16	16	16	15	12
	φ50	18	18	18	18	15

※表中の荷重は目安値であり、保証値ではありません。(単位:Kg)
使用状況により、耐荷重が変わります。

- ご注文は、下記の要領でご指示下さい。

CRS × × ×

CRシリーズ

軽・中荷重用ローラー



ダブルベアリングタイプで耐荷重を向上させました。軽・中荷重物の搬送に最適です。外径もφ42,φ45,φ50,φ57,φ60,φ89のサイズを取り揃えております。ローラー長もCRSシリーズ同様mm単位で製作可能です。屋外使用には、黒色をお勧めいたします。

■規格表

ローラー径(D)	φ42	φ45	φ50	φ57	φ60	φ89
パイプ肉厚	2.5	3.3	3.5	4	4.5	6
パイプ材質	ABS樹脂					
シャフト径(d)	φ12,13					φ20
ローラー長(L)	ミリ単位で製作可能(≥最短ローラー長)					
全長(L1)	L+10mm					
最短ローラー長	65					115
パイプ色	乳白・黒	乳白	乳白・黒	乳白	乳白・黒	乳白

(単位:mm)

■耐荷重表

		ローラー長(mm)				
		100	200	300	400	500
ローラー径(mm)	φ42	20	19	13	10	8
	φ45	23	23	19	15	12
	φ50	28	28	24	18	15
	φ57	32	32	32	27	22
	φ60	35	35	35	33	27
	φ89	130	130	130	99	79

※表中の荷重は目安値であり、保証値ではありません。(単位:Kg)
使用状況により、耐荷重が変わります。

- ご注文は、下記の要領でご指示下さい。

CR × × ×

CRTシリーズ

テーパローラー (カーブコンベヤー用ローラー)



カーブコンベヤーに最適なローラーです。内R700でローラー長300mm,400mm,500mmの3規格取り揃えております。

■規格表

ローラー径(D)	φ50/70	φ50/78	φ50/85
パイプ肉厚	3.5		
パイプ材質	ABS樹脂		
シャフト径(d)	φ12,13		
ローラー長(L)	300	400	500
全長(L1)	L+10mm		
パイプ色	乳白	乳白・黒	乳白

(単位:mm)

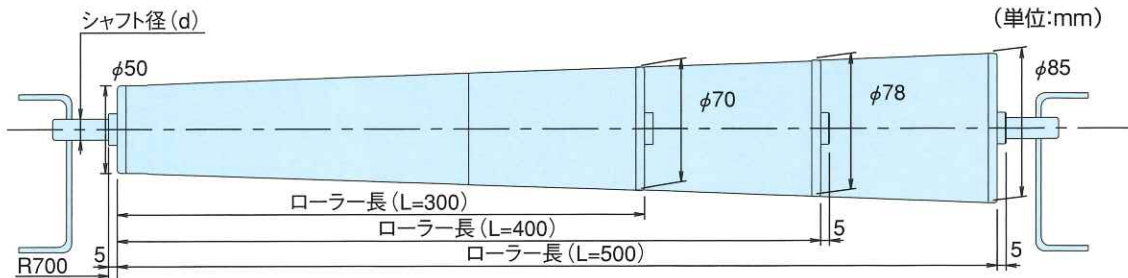

- ご注文は、下記の要領でご指示下さい。

CRT × ×

CRVシリーズ

ベルト蛇行防止用ローラー



ベルト蛇行防止タイプのローラーです。

■規格表

ローラー径(D)	φ50	φ60
パイプ肉厚	3.5	4.5
パイプ材質	ABS樹脂	
シャフト径(d)	φ12,13	
ローラー長(L)	ミリ単位で製作可能 (≥最短ローラー長)	
全長(L1)	L+10mm	
最短ローラー長	154	
パイプ色	乳白・黒	

(単位:mm)

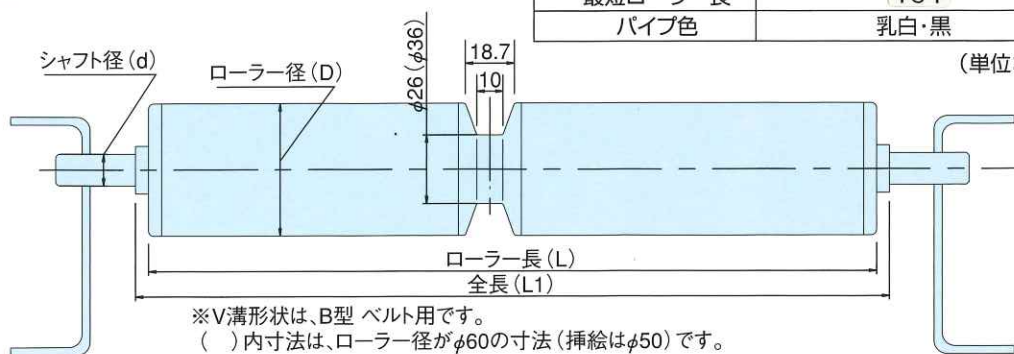

- ご注文は、下記の要領でご指示下さい。

CRV × × ×

UCRシリーズ

丸ベルト駆動タイプローラー



丸ベルト駆動タイプのローラーです。U溝の部分は耐磨耗性に優れた樹脂を使用しφ5の丸ベルトに合うように設計しています。外径は、φ42とφ50の2種類です。

■規格表

ローラー径(D)	φ42	φ50
パイプ肉厚	2.5	3.5
パイプ材質	ABS樹脂	
シャフト径(d)	φ12	
ローラー長(L)	ミリ単位で製作可能 (≥最短ローラー長)	
全長(L1)	L+10mm	
最短ローラー長	U溝1箇所	152
	U溝2箇所	221
最短U溝寸法(A,B)	76	
パイプ色	乳白・黒	

(単位:mm)

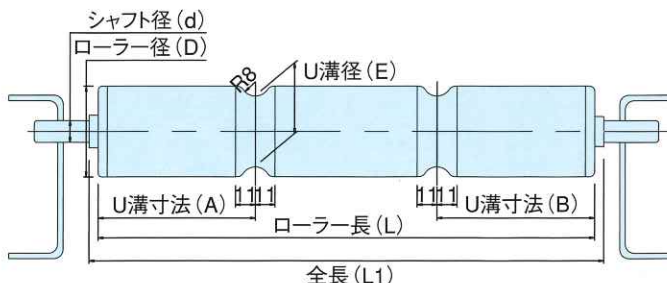
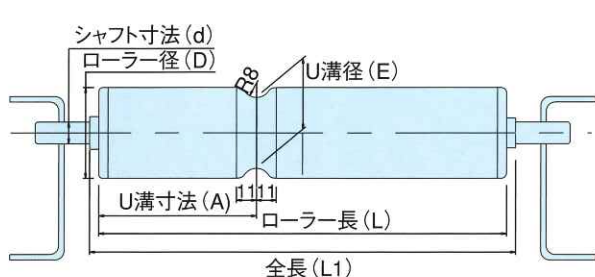

- ご注文は、下記の要領でご指示下さい。

U溝1箇所

UCR × × × × ×

U溝2箇所

UCR × × × × × ×

C型シリーズ

ソロバン・ホイールコンベヤーに最適なローラーです。外径はφ45です。



■規格表

ローラー径	φ45
シャフト径	φ8
ホイール巾	16
色	乳白色

(単位:mm)

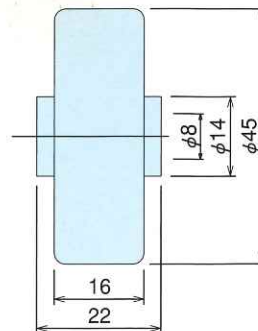

- ご注文は、下記の要領でご指示下さい。

C型ホイールφ45

PEWシリーズ

滑り台用カラーローラー



耐候処理した樹脂を使用し外径は、φ50で色は赤、青、黄の3色を取り揃え組み合わせによりカラフルな滑り台を楽しめます。また滑り軸受けタイプ(PER)もあります。

■規格表

ローラー径(D)	φ50
パイプ肉厚	3.5
パイプ材質	PE樹脂
シャフト径	φ12,φ13
ローラー長	ミリ単位で製作可能 (≥最短ローラー長)
全長	L+10mm
最短ローラー長	65
パイプ色	赤、青、黄

(単位:mm)

- ご注文は、下記の要領でご指示下さい。

PEW 50 × × ×

CRTシリーズ

滑り台用カラーテーパローラー (カーブ用)



耐候性に優れた樹脂を使用し滑り台のカーブ部分に使用します。内R700でローラー長は400mmです。色は、赤、青、黄の3色取り揃えています。

■規格表

ローラー径(D)	φ50/78
パイプ肉厚	3.5
パイプ材質	AES樹脂
シャフト径	φ12,φ13
ローラー長(L)	400
全長(L+10mm)	410
パイプ色	赤、青、黄

(単位:mm)

- ご注文は、下記の要領でご指示下さい。

CRT 400L × ×

わんぱくローラー

わんぱくローラーとは、耐候剤を添加した抜群の耐久性を持つ樹脂を原料としたカラフルで、軽くて錆びない画期的なローラーです。

ローラー本体



本体寸法

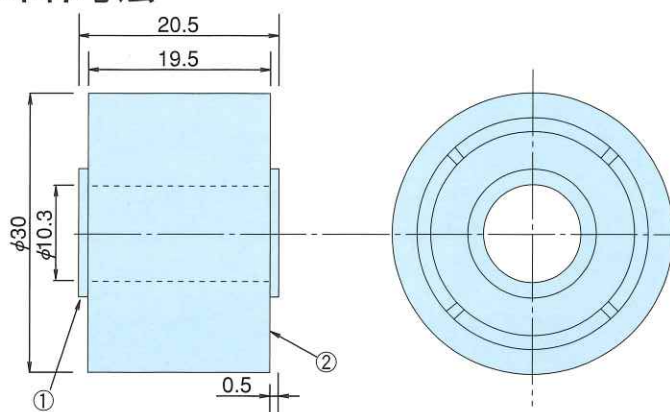

特長

- イ. 2種類の樹脂を使用し、それぞれの特長を生かしたローラーです。
 - ①内輪……自己潤滑性樹脂
 - ②外輪……耐衝撃、耐薬品、耐候性樹脂
- ロ. 振動を吸収し消音効果があります。
- ハ. 静電気が起こりにくい。
- ニ. 小径によりお尻の傷みを軽減。
- ホ. 5色(赤・青・黄・白・緑)を標準色として取り揃え、自由な組合せによりカラフルでオリジナルの滑り台が作れます。

ローラー5色の組合せで オリジナルの文字やイラストが作れます。

●ご注文は、下記の要領でご指示下さい。

※ローラー破損が生じた場合は
ただちに交換して下さい。

わんぱくローラー

色

●色 [赤・青・黄・白・緑]